

【1 陸上】9月15日(日)；薩摩川内市総合運動公園陸上競技場  
 監督会議9/15(日)8:30 薩摩川内市総合運動公園陸上競技場  
 開始式 9:00 競技開始 9:30

【2 水泳】9月15日(日)；鴨池公園水泳プール(屋内プール8コース)  
 開門 8:00 監督会議 8:20 競技役員打合せ 8:40  
 開始式 9:00 競技開始 9:20

【3 サッカー】9月14日(土)・15日(日)  
 ふれあいスポーツランド芝生広場  
 監督会議 9/14(土)8:00 ふれあいスポーツランド会議室  
 開始式 9/14(土)9:15, 試合開始；9/14(土)10:00, 9/15(日)9:30

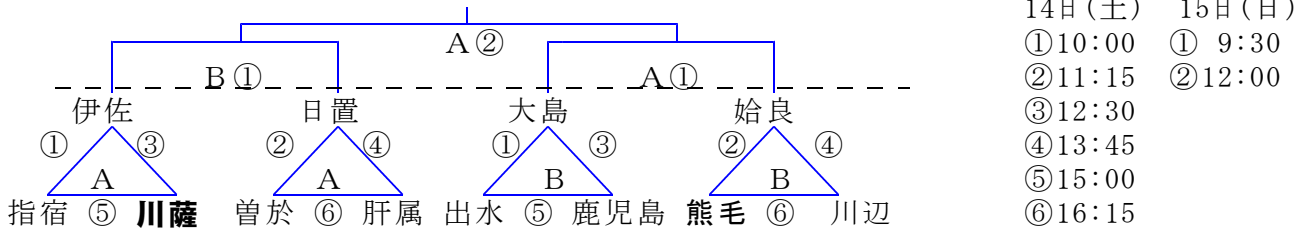

【4 テニス】9月14日(土), 15日(日)；県立鴨池庭球場  
 9月14日(土) 開始式 9:00 試合開始 9:30  
 監督会議(男女とも) 9月14日(土) 8:30(会場で実施)  
 9月15日(日) 開始時間9:00

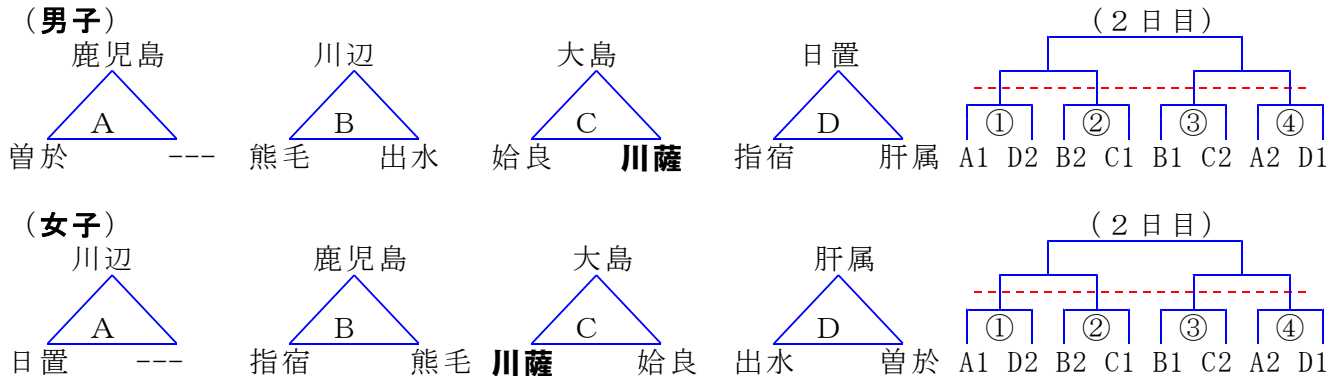

【5 バレーボール】9月14日(土)・15日(日)会場〔男女共；指宿市総合体育館〕  
 9月14日(土)〔男女共〕代表者会議8:30 開始式9:00 試合開始10:00  
 9月15日(日)〔男女共〕試合開始9:30

【男子A・Dコート, モルテンカラーボール(新ボール)5号球】

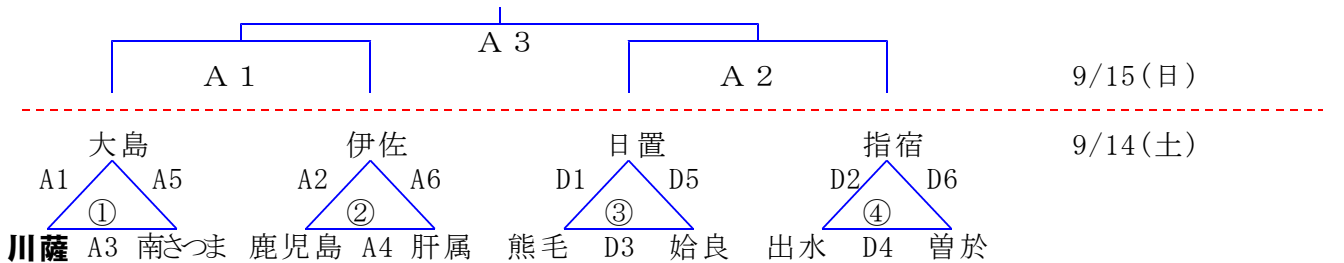

【女子B・Cコート, ミカカラーボール(新ボール)5号球】

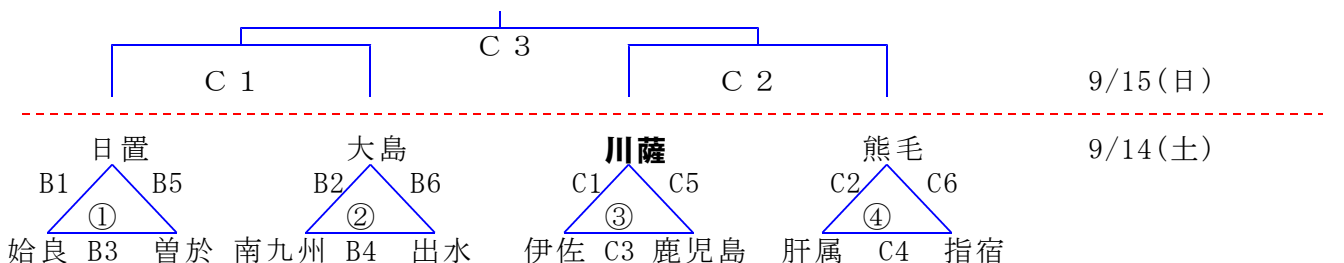

**【6 バスケットボール】 9月14日(土)・15日(日)**  
 会場 始良市蒲生体育館(A・B・Cコート)  
 始良市立蒲生中学校体育館(Dコート)

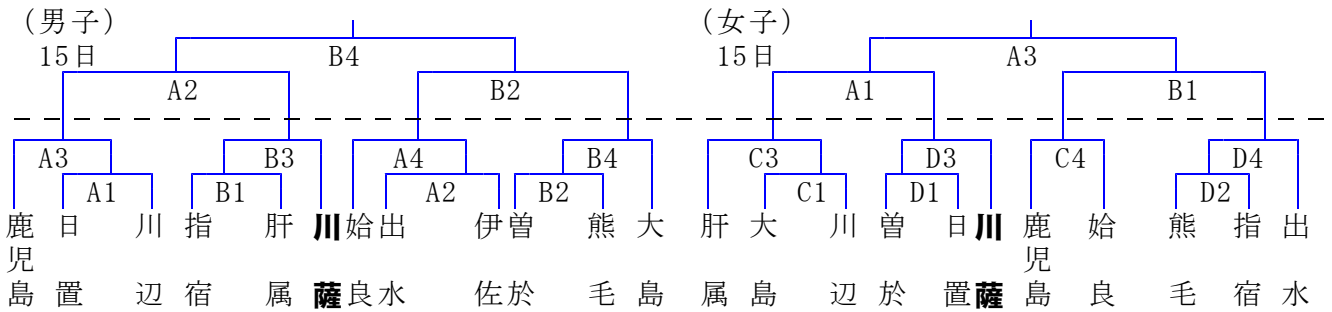

- 9月14日(土)開始式 8:30(始良市蒲生体育館), 代表者会議(開始式終了後)  
 始良市立蒲生体育館 第1試合 9:30 第2試合 11:00 第3試合 12:30 第4試合 14:00  
 蒲生中学校体育館 第1試合 9:30 第2試合 11:00 第3試合 12:30 第4試合 14:00
- 9月15日(日)始良市立蒲生体育館  
 A・Bコート 第1試合 9:00 第2試合 10:30 第3試合(A) 12:00 第4試合(B) 13:00
- ※ 1日目の蒲生中学校会場(Dコート)の駐車場は, 始良市蒲生体育館になります。  
【中学校側敷地駐車禁止】

**【7 ハンドボール】 9月14日(土)・15日(日) 男子会場：国分体育館 女子会場：隼人体育館**

9月14日(土) 開始式(国分体育館：男女合同実施) 9:00  
 試合開始 9:30(男子) 10:20(女子)  
 9月15日(日) 試合開始 9:30

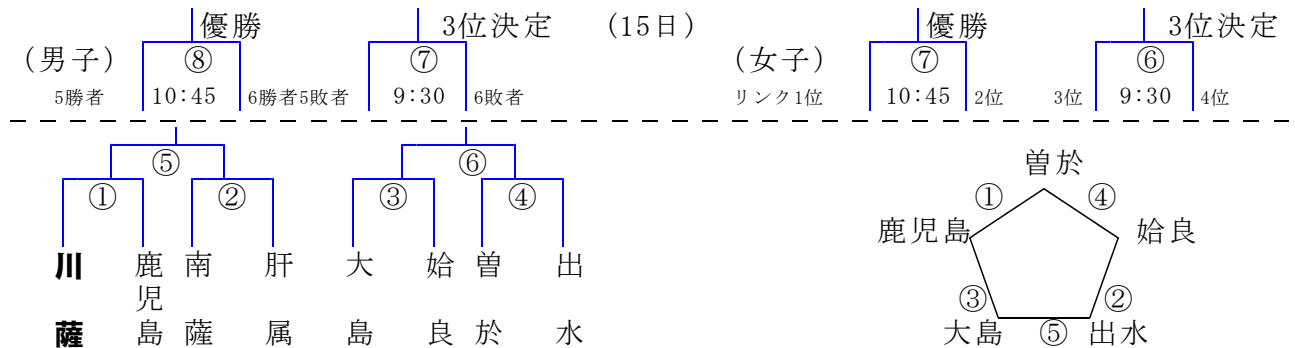

- ① 9:30 ② 10:45 ③ 12:00 ④ 13:15
- ⑤ 14:30 ⑥ 15:45
- ① 10:20 ② 11:30 ③ 12:40
- ④ 13:50 ⑤ 15:00

**【8 ソフトテニス】 9月14日(土)・15日(日)；鹿児島市営東開庭球場**

監督会議 14日(土) 8:30 開始式 9:00, 試合開始(14日) 9:30, (15日) 9:00

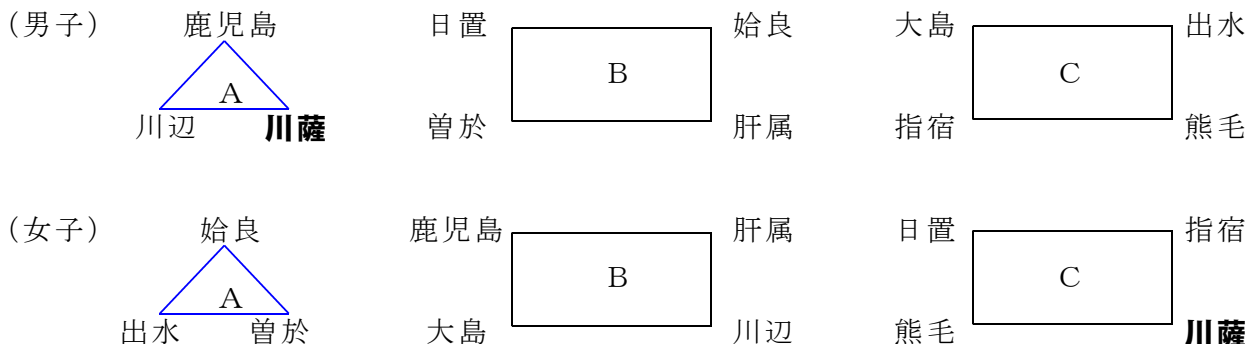

**【8 ソフトテニス】**  
**※ 初日雨天の場合(15日トナメント)**

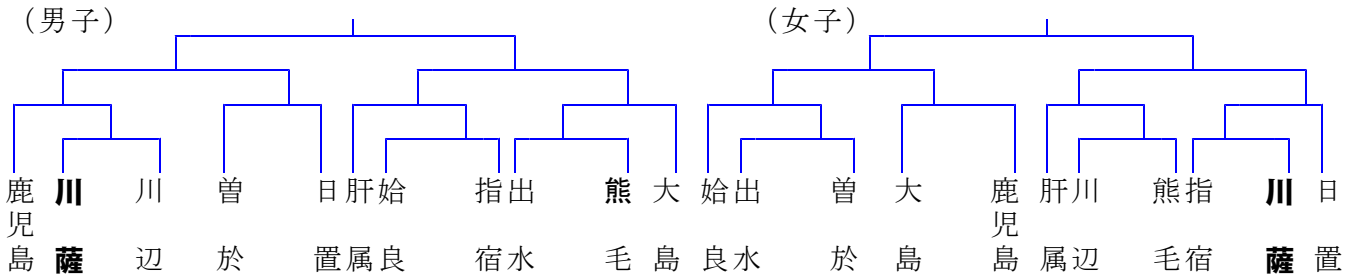

**【9 卓球】 9月14日(土)・15日(日) ; 松元平野岡体育館**

監督会議 8:30  
 開始式 9月14日(土) 9:30 競技開始 9/14(土)10:30  
 競技開始 9/15(日) 8:30 閉会式12:00

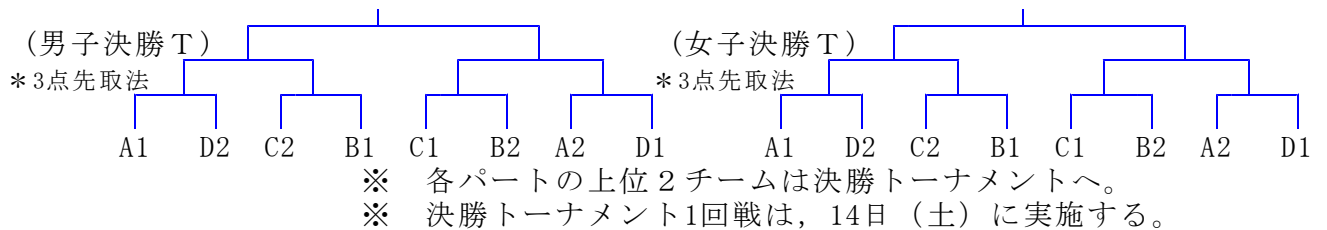
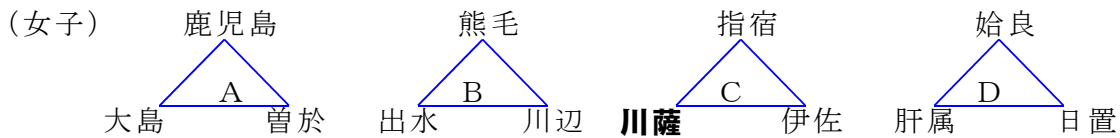
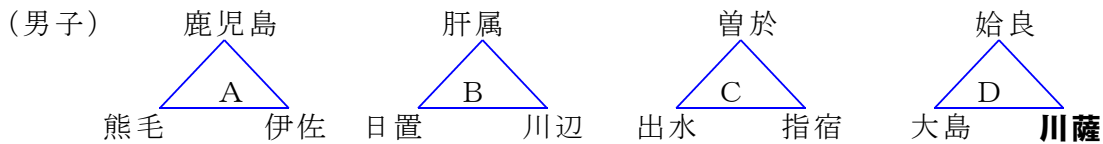

**【10 軟式野球】 9月14日(土) 開始式 (8:30) 第1試合両チームで行う**

試合開始(9:00)  
**9月15日(日)** 試合開始(9:00)  
 会場 ; 県立鴨池球場 (9/14 ; A-①, ②, ③, ④) 9/15 ; A'-①, ②, ③)  
 鴨池市民球場 (9/14 ; B-①, ②, ③)

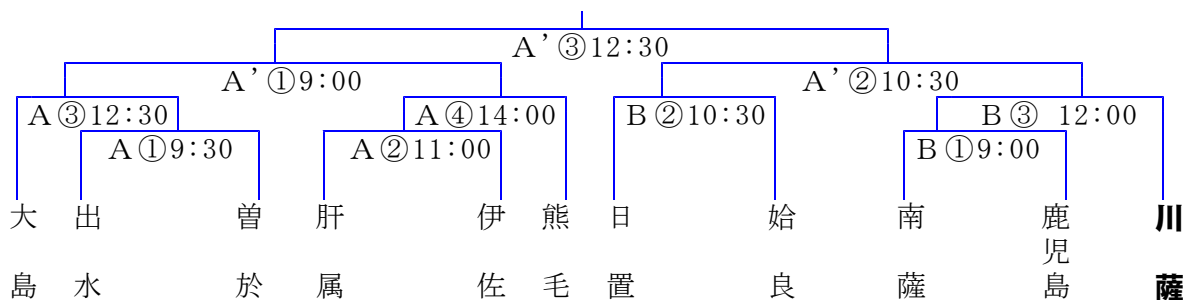

【11 柔道】 9月15日(日) ; サンアリーナせんだい柔道場

監督会議 9:00 開始式 9:30 競技開始 10:00

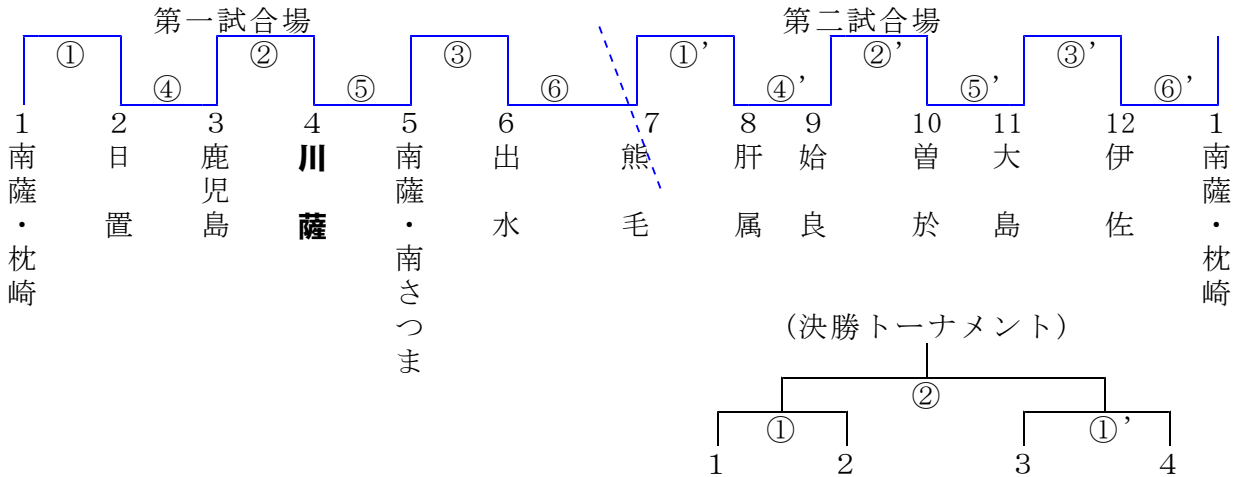

【12 ソフトボール】 9月14日(土)・15日(日)

9/14(土) 監督会議8:00 開始式9:00 試合開始9:30

9/15(日) 試合開始9:00

男女共 ; 南九州市知覧平和公園多目的球場 男子 (A, B) 女子 (C, D)

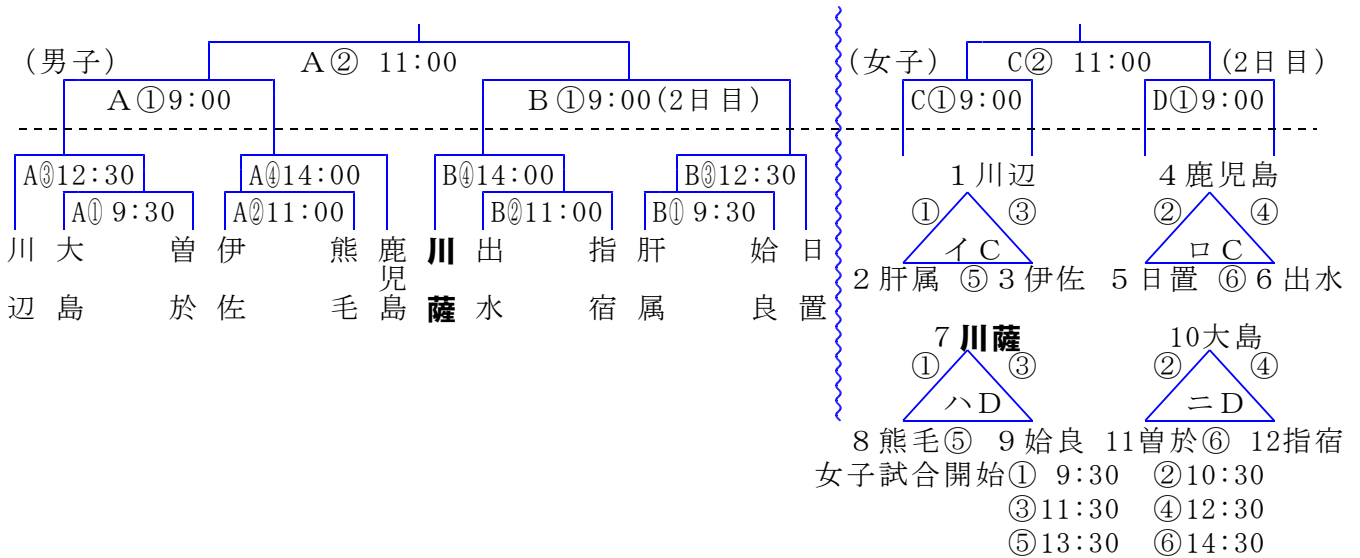

【13 バドミントン】 9月14日(土)・15日(日)

会場 ; 桜島総合体育館

9/14(土) 監督会議 8:30 開始式 9:00 試合開始 9:30

9/15(日) 試合開始 9:00

(男子)

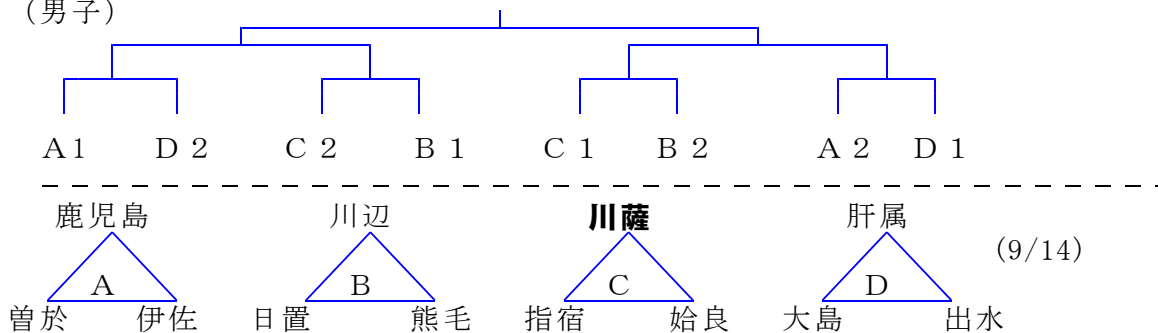

(バドミントン女子)

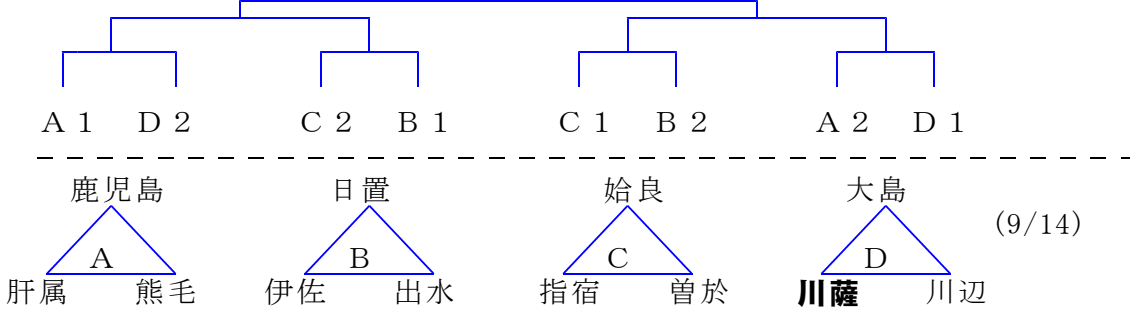

【14 弓道】 9月14日(土) 遠的競技 ; サンアリーナせんだい弓道場  
 監督会議 ; 9:20, 開始式 ; 9:50, 開始 ; 10:00  
 9月15日(日) 近的競技 ; サンアリーナせんだい弓道場  
 監督会議 ; 8:30, 開始式 ; 9:00

1	川辺	2	伊佐	3	熊毛	4	川薩	5	日置	6	始良
7	鹿児島	8	指宿	9	肝属	10	大島	11	出水	12	曾於

【15 剣道】 9月15日(日) 会場 ; 日置市伊集院総合体育館  
 審判・監督会議 8:30 開始式 8:50 試合開始 9:10

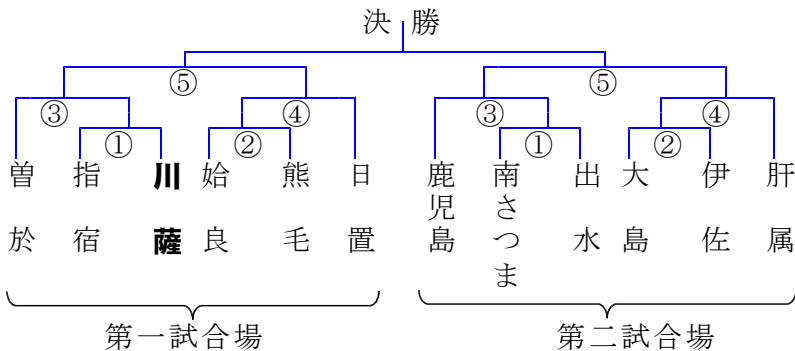

【16 ラグビーフットボール】 会場 ; さつま町かぐや姫グラウンド  
 9月8日(日) 試合開始(12:00) 成年男子準々決勝  
 9月14日(土) 開始式(10:30) 試合開始(11:00) 準決勝  
 9月15日(日) 試合開始(11:00) 決勝

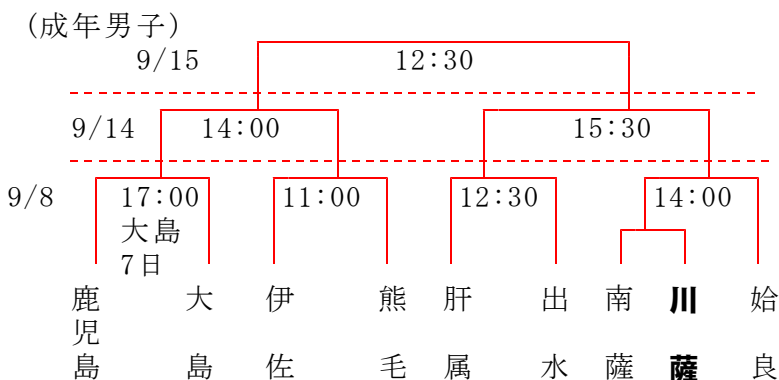

※ 選手変更  
 そのチームの第一試合開始  
 30分前まで, それ以後は,  
 認めない。

(ラグビー少年男子)

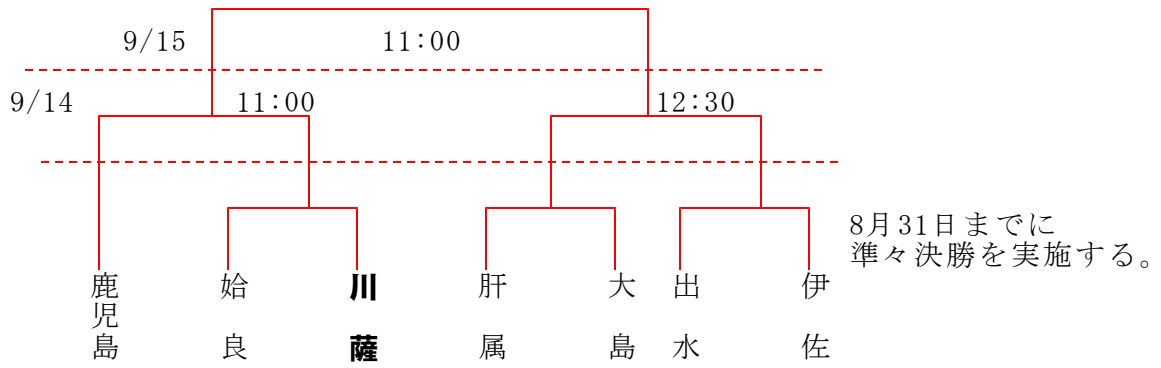

**【17 銃剣道】 9月15日(日) 会場；霧島市溝辺体育館**  
 審判監督会議 8:30 開始式 9:00 試合開始 9:30

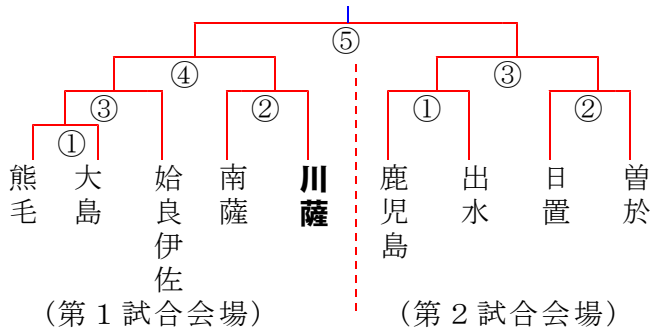

**【18 ゲートボール】 9月15日(日)会場；鹿児島市ふれあいスポーツランド (クレア広場)**  
 競技者受付 8:30 代表者会議 8:45  
 開始式 9:00 試合開始 9:30

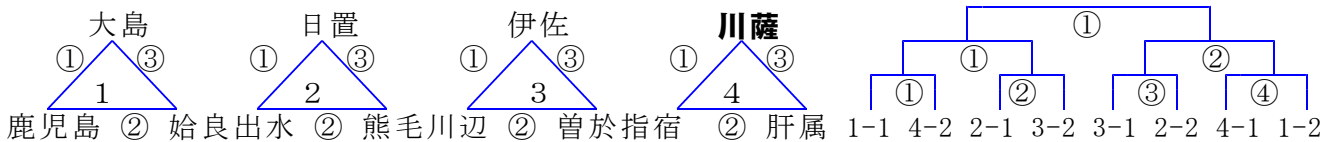

**【19 ボウリング】 9月15日(日)会場；サンライトゾーン 099-252-2552**  
 監督会 8:40 開始式 9:10 試合開始 9:30  
 (年代別個人戦) 4 G (チーム戦) 4 G

1	2	3	4	5	6	7	8	9	10	11	12
曾於	川薩	伊佐	日置	始良	指宿	大島	川辺	肝属	出水	鹿児島	×

**【20 グラウンド・ゴルフ】 9月15日(日)**  
 会場；鹿児島市かごしま健康の森公園多目的広場

1ラウンド 10:00				2ラウンド 11:30			
曾於	1~8	熊毛	4~3	肝属	5~4	南さつま	2~1
伊佐	1~8	鹿児島	4~3	指宿	5~4	大島	2~1
肝属	2~1	出水	6~5	熊毛	7~6	日置	3~2
川薩	2~1	南さつま	6~5	出水	7~6	曾於	3~2
大島	3~2	始良	8~7	鹿児島	1~8	川薩	4~3
指宿	3~2	日置	8~7	伊佐	1~8	始良	4~3

## 【21 カヌー】 9月15日(日) 会場：根占雄川特設会場(南大隅町根占川北)

監督会 12:00 開始式 13:00 競技開始 14:00

第1レース(女子予選1組)14:30 順位決定戦15:30 女子決勝戦16:00

レーン	1レーン	2レーン	3レーン	4レーン	5レーン	6レーン
地区名	川薩	伊佐	大島	南薩	鹿児島	—
タイム						

第2レース(女子予選2組)14:45

レーン	1レーン	2レーン	3レーン	4レーン	5レーン	6レーン
地区名	肝属	曾於	出水	始良	—	—
タイム						

第3レース(男子予選1組)15:00 順位決定戦15:45 男子決勝戦16:15

レーン	1レーン	2レーン	3レーン	4レーン	5レーン	6レーン
地区名	川薩	伊佐	出水	大島	曾於	肝属
タイム						

第4レース(男子予選1組)15:15

レーン	1レーン	2レーン	3レーン	4レーン	5レーン	6レーン
地区名	南薩	鹿児島	熊本	日置	始良	—
タイム						

## 【22 ゴルフ】 9月13日(金) ; 南九州カンツリークラブ(日置市伊集院町)

開始式 7:45 競技開始 8:00

## 《男子60歳未満の部》

組	スタート時刻	アウトコース①番よりスタート			
2	8:08	長野 正弥(川薩)	山崎 利洋(出水)	藤井(伊佐)	上林山(指宿)
5	8:32	山口 知之(川薩)	木下 誠(出水)	古田(伊佐)	大牟礼(指宿)
8	8:56	高木 俊尚(川薩)	岩井 龍一(出水)	永田(伊佐)	鶴田(指宿)
インコース⑩番よりスタート					
20	8:08	山出 耕三(川薩)	小田原光二(出水)	早水(伊佐)	濱上(指宿)
23	8:32	熊川 正文(川薩)	橋口 大輔(出水)	山中(伊佐)	木村(指宿)

## 《男子60歳以上の部》

組	スタート時刻	アウトコース①番よりスタート			
11	9:20	長野 光弘(川薩)	梅田 健一(出水)	弓指(伊佐)	花園(指宿)
14	9:44	伊東 賢蔵(川薩)	黒木 義一(出水)	満元(伊佐)	新宮領(指宿)
17	10:08	尾島 純市(川薩)	桑原 宏(出水)	峯下(伊佐)	前田(指宿)

## 《男子70歳以上の部》

組	スタート時刻	インコース⑩番よりスタート			
26	8:56	山口 公弥(川薩)	池田憲次良(出水)	成松(伊佐)	大小田(指宿)
29	9:20	佐藤 守男(川薩)	松木 健一(出水)	内原(伊佐)	古賀(指宿)

## 《女子の部》

組	スタート時刻	インコース⑩番よりスタート			
32	9:44	二宮 絹子(川薩)	丸尾かおり(出水)	井上(伊佐)	池亀(指宿)
35	10:08	愛内あいみ(川薩)	寺蘭加代子(出水)	竹之内(伊佐)	高田(指宿)

## 第67回県民体育大会「公開競技」組み合わせ表

**【23 クレー射撃競技】 9月15日(日) 会場；加治木クレー射撃場**

参加受付 (7:30~8:00) 監督会議 (8:00~8:10)

開始式 (8:30~8:50)

試合開始(9:00)

※ 装弾は各自持参

※ 登録料 (射手一人あたり7,000円；ラウンド代・弁当代込)

※ 火薬類譲受許可証, 鉄砲所持許可証必携  
・ トラップ ・ スキート

**【24 ホッケー競技】 9月15日(日) 会場；樋脇屋外人工芝競技場**

開始式 9:00 試合開始 9:30

○成年男子の部

樋脇クラブ A

樋脇クラブ B



○少年男子の部

少年男子 A

少年男子 B



○(成年・少年)女子の部

少年女子チーム

成年女子チーム



**【25 ボート競技】 9月22日(日) 会場；大隅湖ボートコース**

開始式 8:30 試合開始 9:30

○少年男子シングルスカル

(予選A組)

鹿屋 川内  
鹿屋 川内  
川内商工

(予選B組)

川内商工 鹿屋農  
川内 鹿屋農  
鹿屋農

(予選C組)

鹿屋農 川内商工  
鹿屋農 川内商工  
川内

(予選D組)

川内農 鹿屋農  
川内商工 鹿屋農  
鹿屋農

決勝

A1 川内農  
B1 鹿屋農  
C1 川内商工  
D1 鹿屋農

○少年女子シングルスカル

(予選A組)

鹿屋 川内  
川内 鹿屋

(予選B組)

鹿屋農 川内  
鹿屋農 川内

(予選C組)

鹿屋農 川内  
鹿屋農 川内

(予選D組)

川内農 川内  
川内農 川内

決勝

A1 川内農  
B1 川内農  
C1 川内農  
D1 川内農

○少年男子ダブルスカル

(予選A組)

鹿屋 川内  
川内商工

(予選B組)

川内農 鹿屋農  
鹿屋農 鹿屋農

(敗復C組)

B3 川内農  
A2 鹿屋農  
B2 鹿屋農  
A3 鹿屋農

決勝

C2 川内農  
B1 川内農  
A1 川内農  
C1 川内農

○少年女子ダブルスカル

(1回目)

鹿屋 川内  
川内

(2回目)

川内農 鹿屋農  
川内農 鹿屋農

○少年男子舵手付クオドルプル

(1回目)

鹿屋 川内  
鹿屋農 川内商工  
川内商工

(2回目)

鹿屋農 川内農  
川内農 鹿屋農  
川内農

○少年女子舵手付クオドルプル

(1回目)

鹿屋農 川内農  
川内農

(2回目)

川内農 鹿屋農  
川内農



○成年男子シングルスカル

(1回目)	(2回目)
鹿児島大	鹿児島大
鹿児島大	鹿児島大
鹿児島大	鹿児島大

○成年女子シングルスカル

(1回目)	(2回目)
鹿屋体大	鹿屋体大
鹿屋体大	鹿屋体大
鹿屋体大	鹿屋体大

○成年男子ダブルスカル

(1回目)	(2回目)
鹿児島大	鹿児島大
鹿児島大	鹿児島大
鹿児島大	鹿児島大

○成年女子ダブルスカル

(1回目)	(2回目)
鹿屋体大	鹿屋体大
鹿屋体大	鹿屋体大
鹿屋体大	鹿屋体大

○成年男子舵手付フォア

(1回目)	(2回目)
鹿児島大	鹿児島大
鹿児島大	鹿児島大
鹿児島大	鹿児島大

○成年女子舵手付クオドルプル

(1回目)	(2回目)
鹿屋体大	鹿屋体大
鹿屋体大	鹿屋体大
鹿屋体大	鹿屋体大

**【26 空手道競技】 9月15日(日) 会場；鹿児島県総合体育センター体育館**  
 開始式(9:00) 競技開始(9:30)  
 ・成年(一般) ・少年(高校)

**【27 少林寺拳法競技】 9月16日(日) 会場；県総合体育センター柔道場**  
 開始式(9:00) 競技開始(9:30)  
 ・成年男子 ・成年女子 ・少年男子 ・少年女子(単独演武, 組演武, 団体演武)