

第53回安藤スポーツ旗春季ソフトボール大会組合せ

記念品のニイハラ

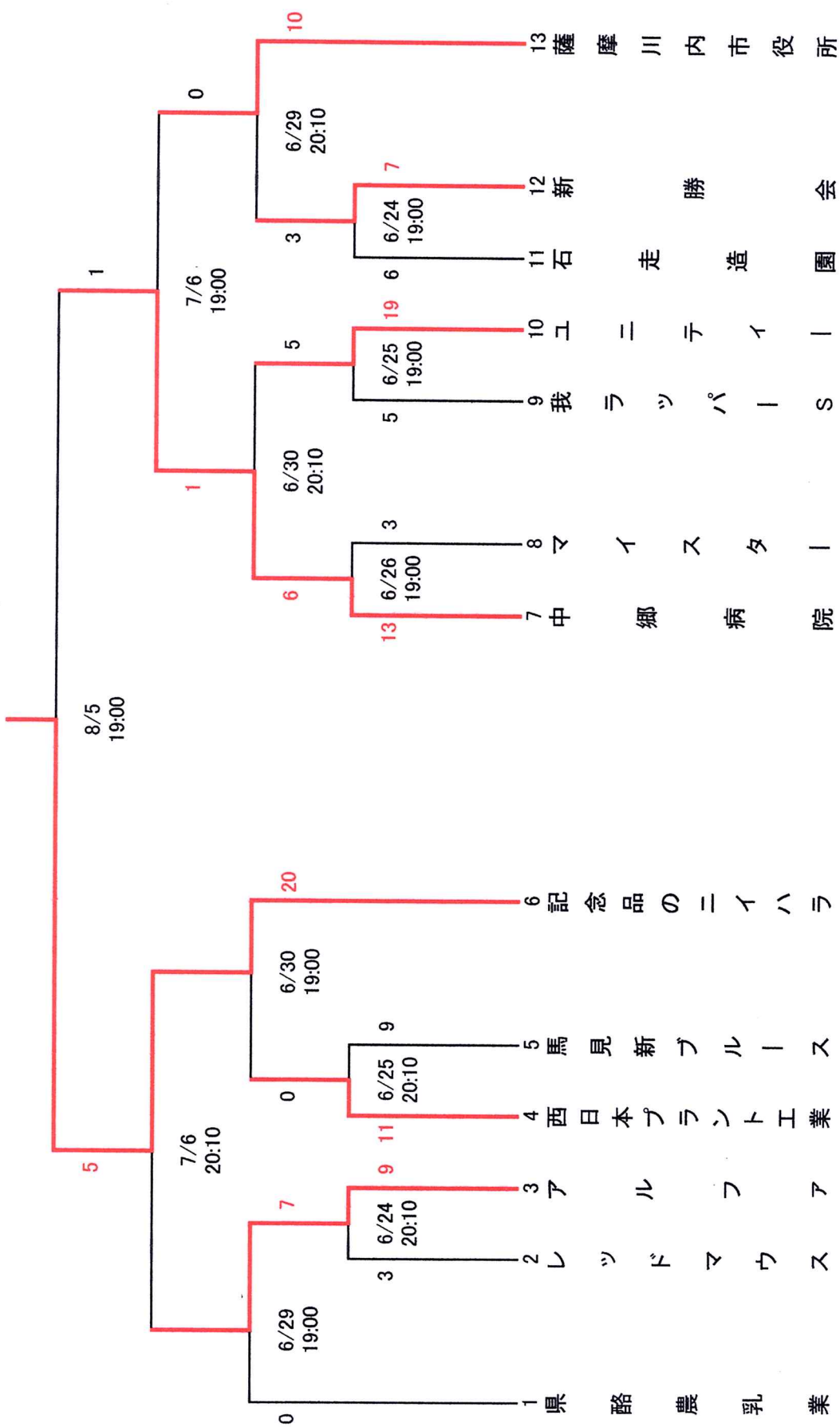

第44回 薩摩川内市壮年ソフトボール大会組合せ

大会期日：令和 2年 7月 27日～7月 31日
 大会会場：薩摩川内市御陵下運動公園

○ 各試合両チームより記録員を
 1名ずつ協力出してください。

優勝するみね

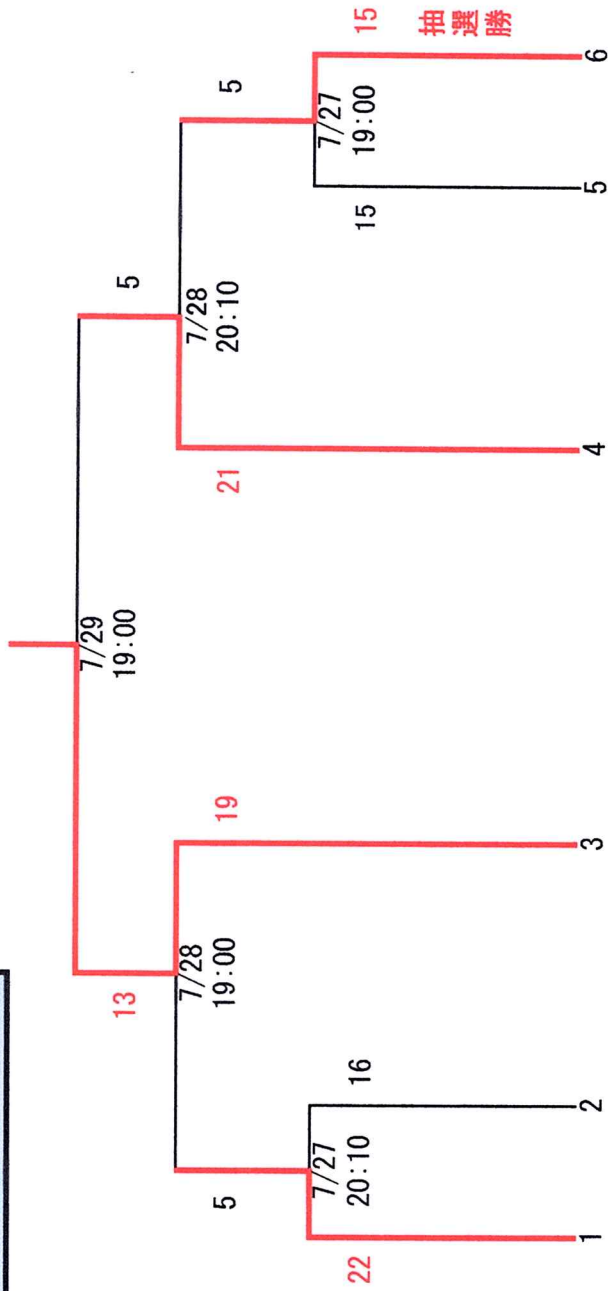

同	ど	つ	寄	コ
志	ぶ	る	奥	ル
会	ね	み	城	ク
	ず	ね		ス
	み	ね		
				ひ
				ま
				じ
				ん
				ス

第51回 市内A級ソフトボール大会組合せ

優勝

記念品のニイハラ

大会期日：令和2年8月11日～8月31日
大会会場：薩摩川内市御陵下運動公園

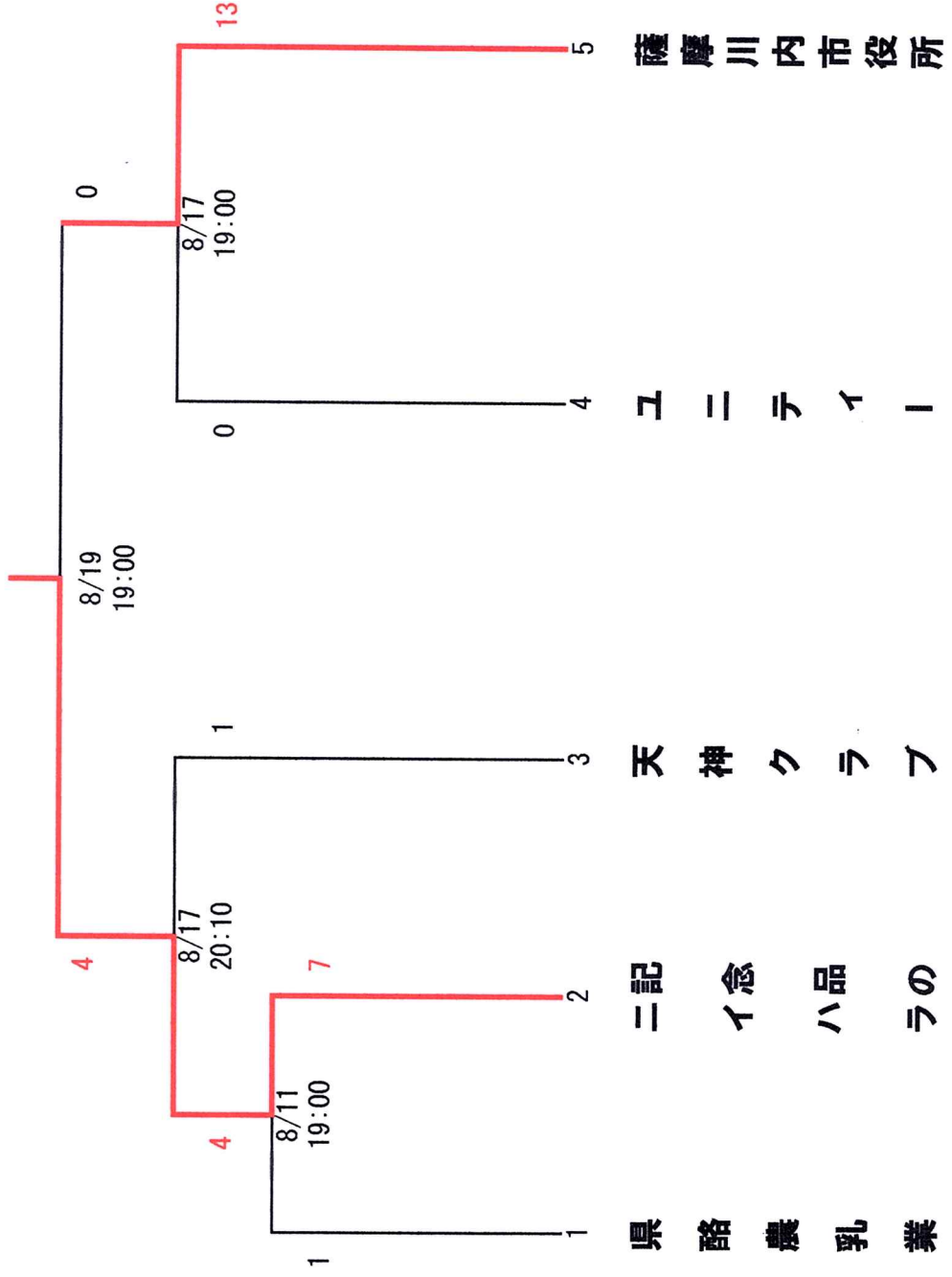

第47回 市内 B級大会組合せ

大会期日：令和 2年 8月 11日～8月31日
 大会会場：薩摩川内市御陵下運動公園

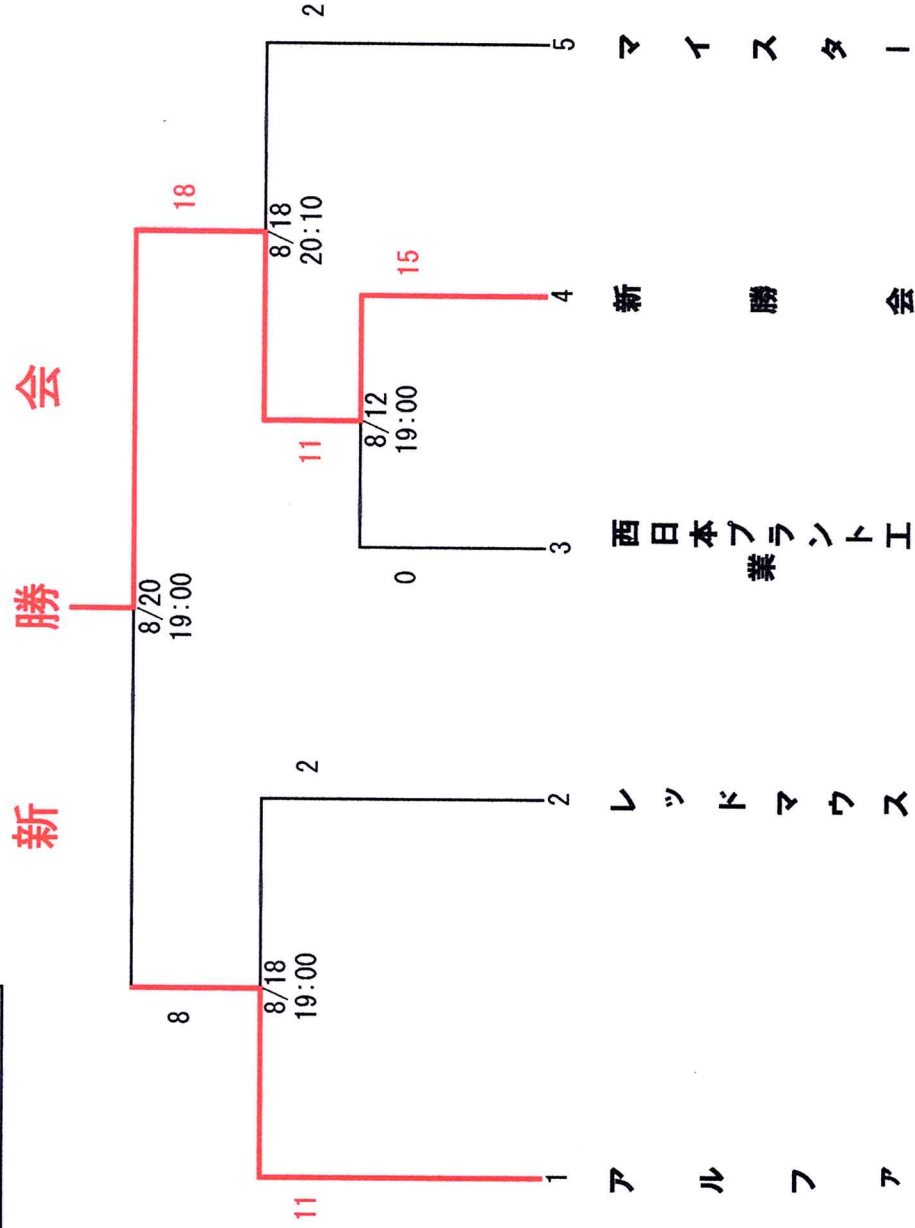

2020 (第43回) ちびっこソフトボール大会 (川内大会) 組合せ

期 日	令和2年8月23日 (日)
場 所	薩摩川内市総合運動公園・多目的グラウンド
開 会 式	午前8時30分

優 勝

平 成

決勝トーナメント

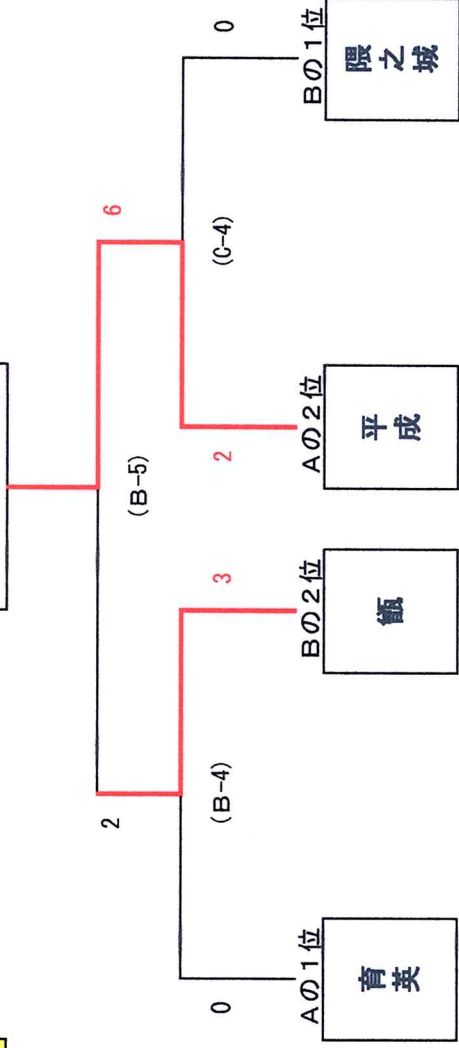

監督会議	8:05
入場行進	8:20
開 会 式	8:30
記念写真撮影	8:40
試合開始	9:00

- 試合時間は、50分ゲームとし50分経過後は、新しいイニングには入らない。
- 各リーグの勝率が同率の場合は、得失点差で上位2チームを決定する。(裏の回まで行う。)

- 予選リーグは、得失点のためコールドなし。
- DPは、採用する。

●コート図

予選リーグ

予選リーグ	平 成	育 英	平 佐 西	ハレルヤJr
平 成	1	4	3	1
育 英	3	11	7	0
平 佐 西	2	2	6	0
ハレルヤJr	1	1	1	2

順位	チーム	勝	敗	差
Aの1位	育英	3	0	3
Aの2位	平成	2	1	1
Bの1位	限之城	3	0	3
Bの2位	飯	2	1	1

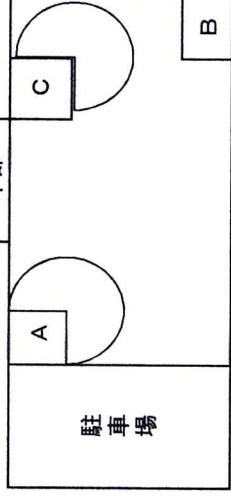

第52回 ファミリーHP薩摩旗争奪川薩社会人ソフトボール大会 (A級) 組合せ

開 会 式

期 日	令和年月日 ()
時 間	午後時分
場 所	御陵下運動公園
参加人数	名以上 (ユニフォーム着用)

優 勝

ファミリーHP薩摩

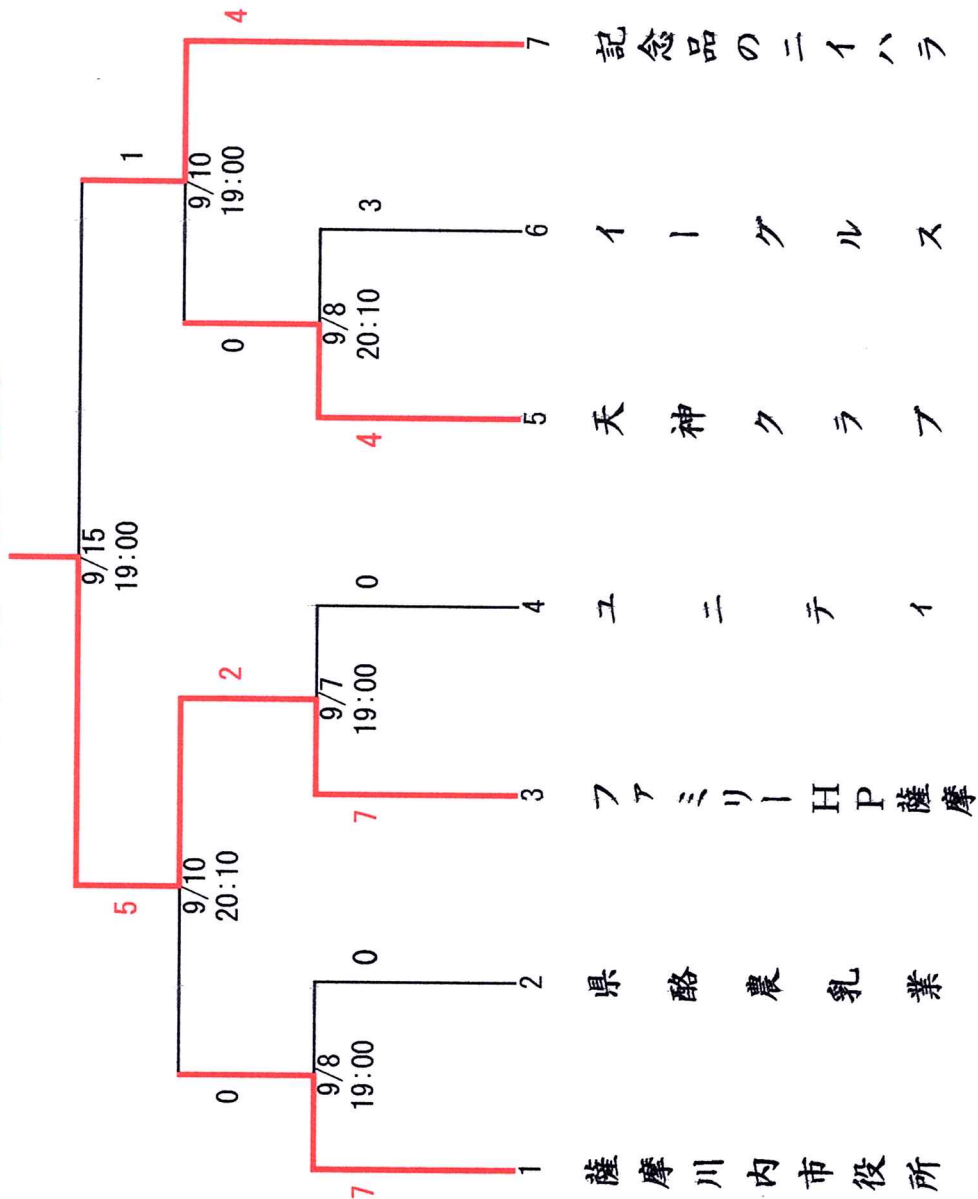

第52回 ファミリーHP薩摩旗争奪川薩社会人ソフトボール大会 (B級) 組合せ

開 会 式

期 日	令和年月日()
時 間	午後時分
場 所	御陵下運動公園
参加人数	名以上 (Eフォーム着用)

優 勝

新勝会

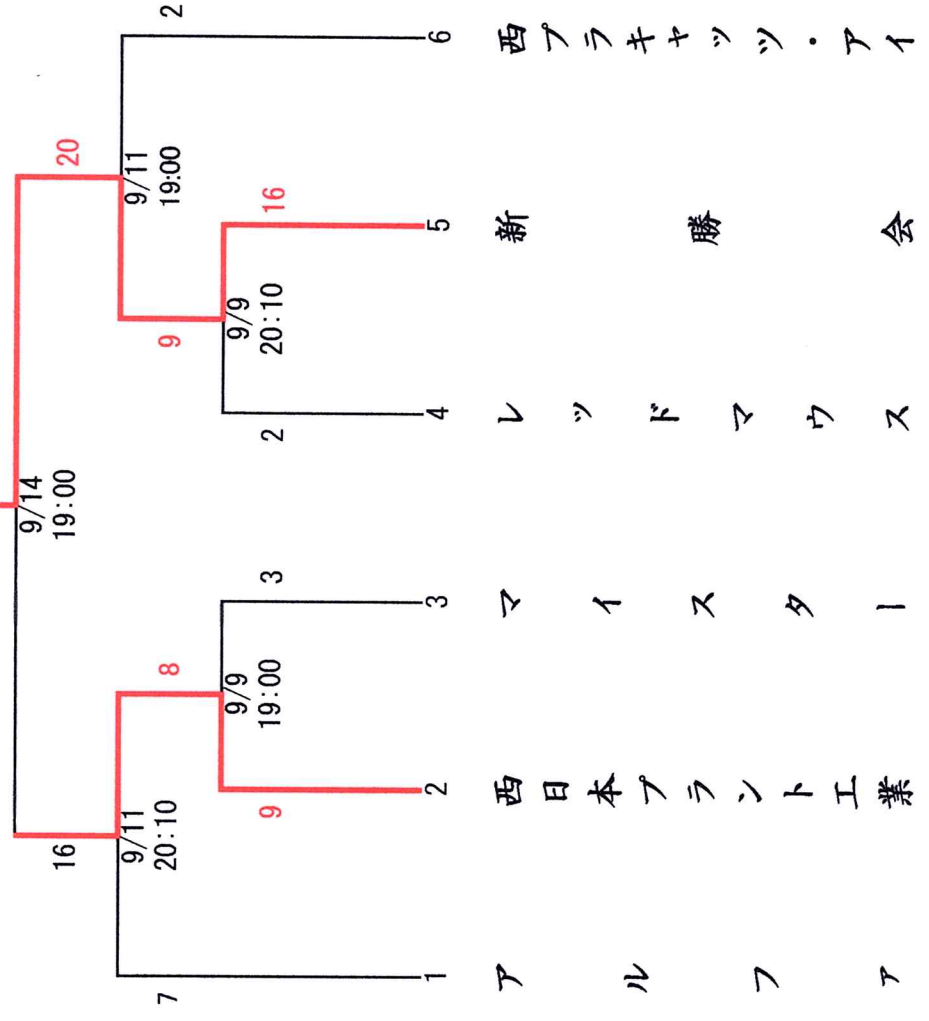

第53回辻原スポーツ旗秋季ソフトボール大会組合せ

ファミリーHP薩摩

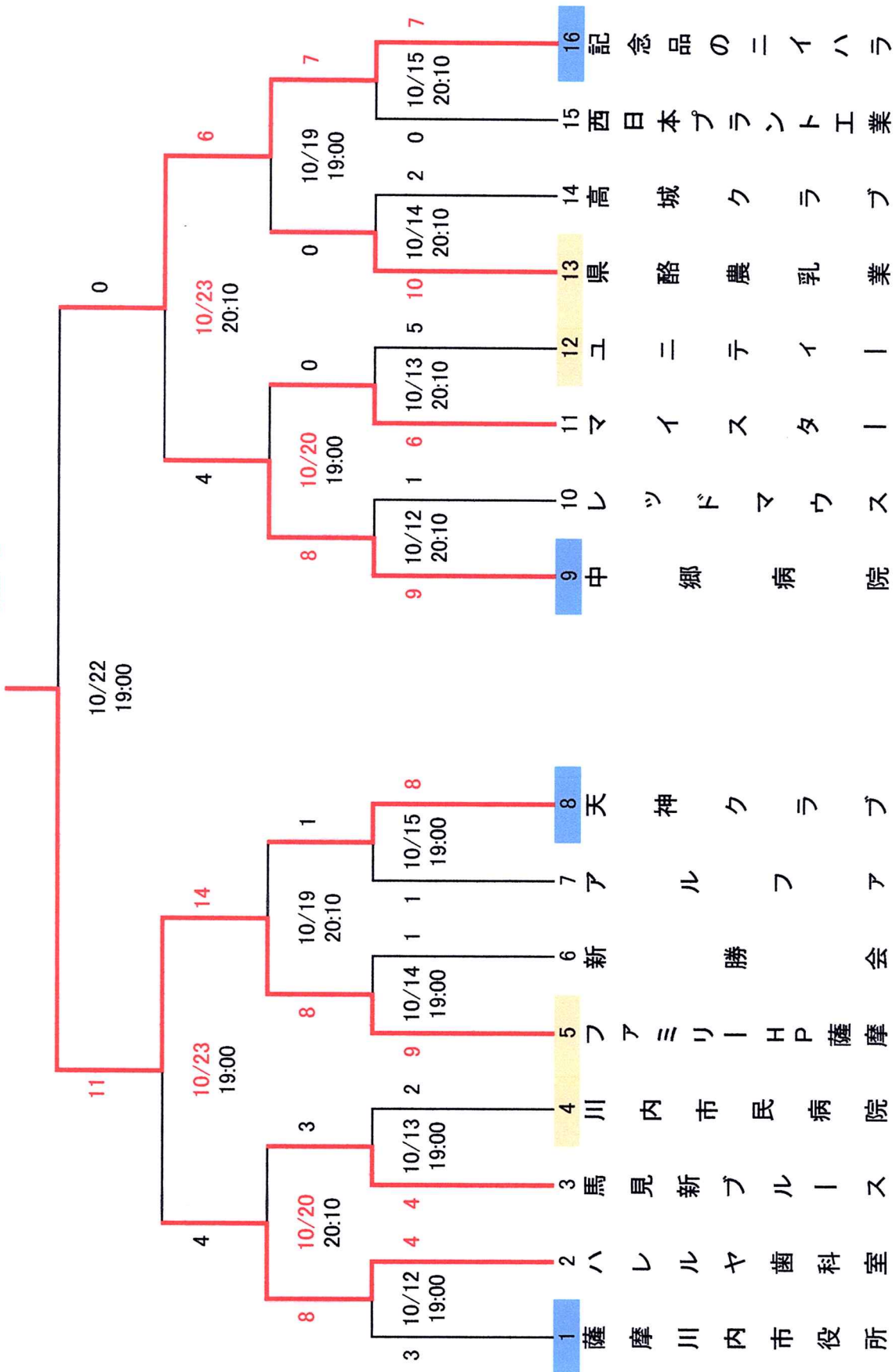

- 1 薩摩川内市役所
- 2 ハレルヤ歯科室
- 3 馬見新ブルース
- 4 川内市民病院
- 5 ファミリーHP薩摩
- 6 新勝会
- 7 アルファ
- 8 天神クラブ
- 9 中郷病院
- 10 シットマウス
- 11 マイスター
- 12 ユニテ
- 13 県酪農乳業
- 14 高城クラブ
- 15 西日本プラント工業
- 16 記念品のニイハラ